





**Schnellstift**

**Paris - 58/300K/138L**

duraplus®

HOPPE-Aluminium-Kurzschild-Wechsel-Garnitur für Wohnungsabschluss-Türen:

- Lagerung: außen Knopf fest, innen Türgriff lose, wartungsfreies Gleitlager
- Verbindung: **HOPPE-Schnellstift** mit HOPPE-FDW-Vollstift (Lochteil)
- Befestigung: sichtbar, Gewindeschraube M4 mit Hülsenmutter durchgehend und Mehrzweckschrauben

Beschreibung			Lochung/ Abstand	F1				P.E.	Krt.
				Art.-Nr./€					
Wechsel-Garnitur (Knopf/Griff)	37-42	8	 72	<b>3418111</b>				1	4
				<b>36,02</b>					

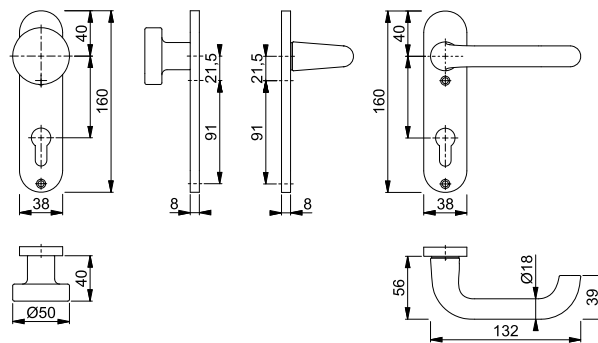





**Schnellstift**

**Paris - 58/42KV/42KVS/138L**

duraplus®

HOPPE-Aluminium-Rosetten-Wechsel-Garnitur mit Schlüsselrosetten für Wohnungsabschluss-Türen:

- geprüft nach **DIN EN 1906: 37-0140A**, Objekt-Garnitur
- Lagerung: außen Knopf fest, innen Türgriff lose, Rückholfeder rechts/links verwendbar, wartungsfreies Gleitlager
- Verbindung: **HOPPE-Schnellstift** mit HOPPE-FDW-Vollstift (Lochteil)
- Unterkonstruktion: Kunststoff, Stütznocken
- Befestigung: verdeckt, durchgehend, Mehrzweckschrauben; Knopf-/Griffrosetten von innen, Schlüsselrosetten wechselseitig

Beschreibung			Lochung	F1	F1-2-S	F2	F4	P.E.	Krt.
				Art.-Nr./€	Art.-Nr./€	Art.-Nr./€	Art.-Nr./€		
Wechsel-Garnitur (Knopf/Griff)	37-42	8		<b>3389251</b>	3678917	3407519	3407527	1	8
				6987168				1	10
				<b>35,34</b>	<b>51,08</b>	<b>35,34</b>	<b>40,66</b>		

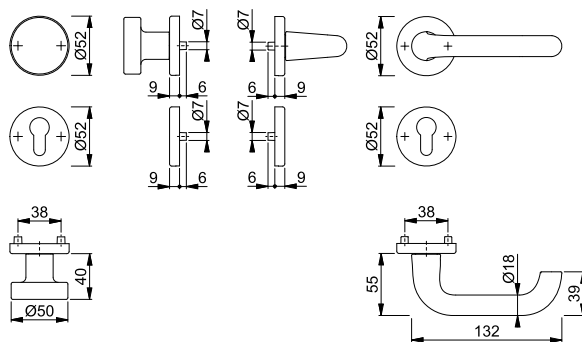

Der Buchstabe **S** in der Farbnummer steht für SecuSan®, die antimikrobielle Oberfläche. Nur für den Innenbereich geeignet.

**SecuSan®**

15