

Wandsender Smart 1-Kanal



HALEMEIER

de Technik in Kürze

Wandsender

Batterie: CR2430 - 3 V 10 mA
Halemeier Zigbee Controller zur Steuerung von Leuchten mit und ohne MultiWhite.

Geräteunterstützung:

- Nutzt das Protokoll Zigbee 3.0
- Unterstützt Zigbee TouchLink
- Ein Smartempfänger kann mit max. 20 Wandsender verbunden werden.
- Eine Fernbedienung kann mit mehreren Smartempfängern verbunden werden.

Wichtige Sicherheitshinweise:

1. Bei der Montage darf nur zugelassenes Installationsmaterial oder Systemzubehör verwendet werden.
2. Bei Schäden durch falschen Anschluss haben Sie keinen Anspruch auf Garantie.
3. Leitungen so verlegen, dass die Anschlussstellen nicht auf Zug beansprucht werden.
4. Wenn eine äußere flexible Leitung beschädigt ist, darf diese ausschließlich durch den Hersteller oder seinen Kundendienst ersetzt werden.
5. Keine Garantieansprüche bei eigenmächtigen Veränderungen.

Montageanleitung aufbewahren!

Bitte bewahren Sie diese Montageanleitung auch nach der Montage auf, um evtl. spätere Änderungen fachgerecht vornehmen zu können.

- ✗ Eine Entsorgung mit dem normalen Haushaltsabfall ist nicht zulässig! Die Entsorgung muss gemäß den örtlichen Bestimmungen zur Abfallbeseitigung/Recycling erfolgen.

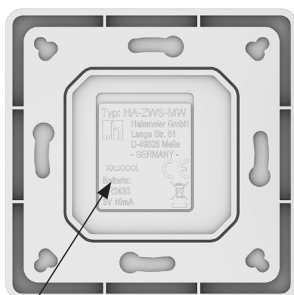
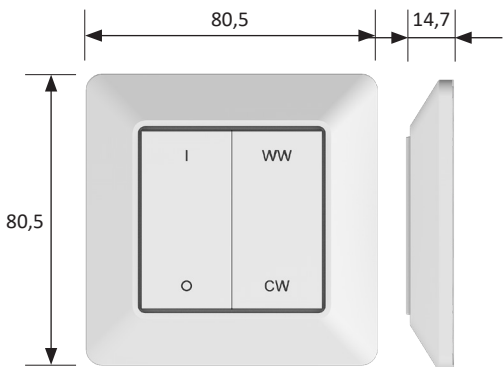

CR2430

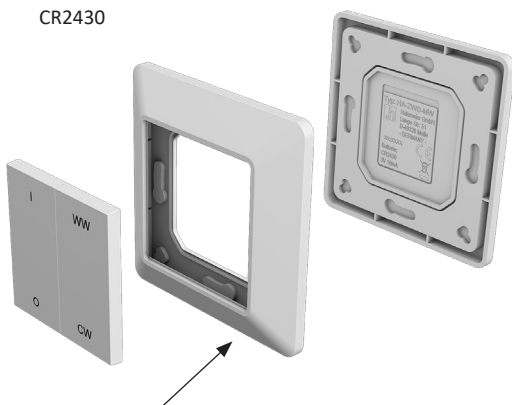

Berker S1; B1; B3; B7 Glas

Gira Standard 55; E2; Event; Esprit

Jung A500; A plus

Merten M-smart; M-Arc; M-Plan

Kombinierbar mit:

31.118.01 Smartempfänger MultiWhite 12VDC

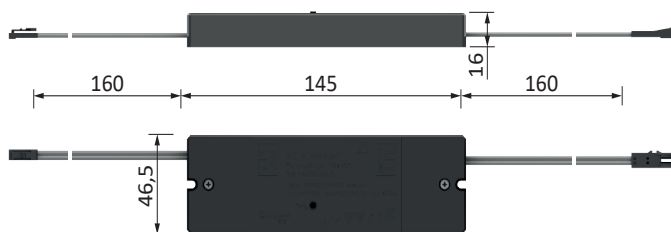

31.100.01 / 31.102.01 Smartempfänger 12VDC / 24VDC *(ohne MultiWhite)

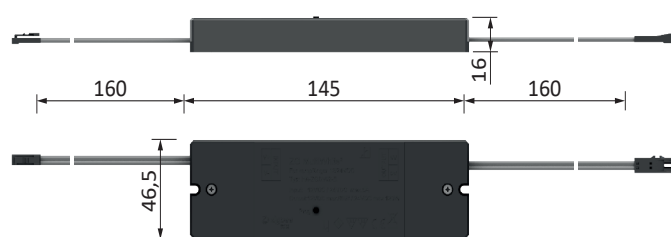

31.104.01 Smartempfänger 230/240VAC *(zum an/aus Schalten)

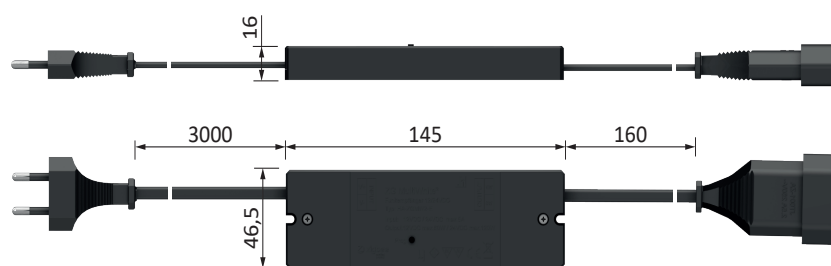

QR-Code für zusätzliche Anleitungen z.B. zur Einbindung in Ihr SmartHome System (Hue, Echo Plus, usw.)

QR-Code für den Halemeier Youtube Kanal mit Anleitungsvidéos, zur Einbindung in Ihr SmartHome System (Hue, Echo Plus, usw.)



Wandsender Smart 1-Kanal



HALEMEIER

Funktionsbeschreibung Zigbee Wandschalter:

Nach Anschluß der Leuchten stellen Sie die Spannungsversorgung her und steuern ihre Leuchten mit dem Wandschalter wie beschrieben.

Hinweis:

Wenn andere Arten von Fernbedienungen verwendet werden, müssen Sie diese zuerst koppeln.

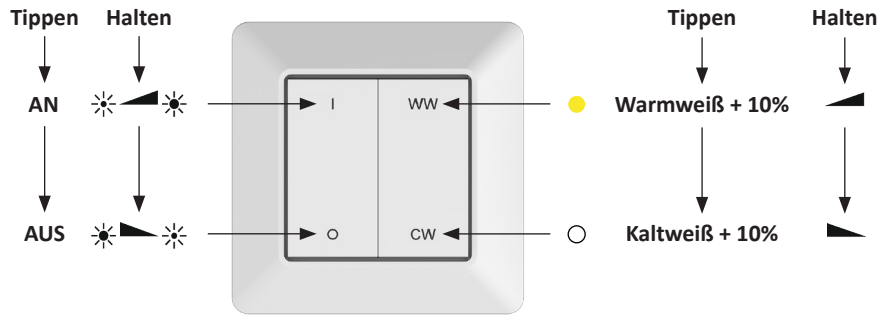

Einlernen – Verbindung:

über Touchlink zu einem anderen kompatiblen Gerät, wie z.B. Halemeier Zigbee Smartempfänger.

Einlern-Modus der Halemeier Zigbee Empfänger :

4x hintereinander die Programm Taste drücken.
2x Blinken einer angeschlossenen Leuchte, bestätigt den Einlernmodus für eine Kopplung.

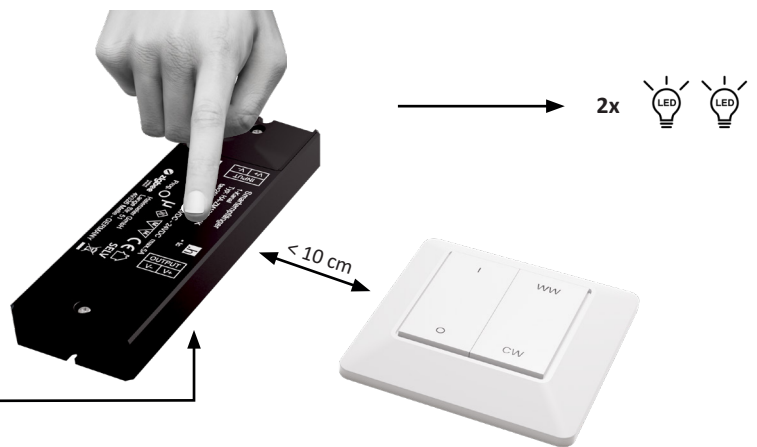

Einlernen mit 1-Kanal Empfänger:

Die Taste CW 4x kurz hintereinander drücken.
2x Blinken einer angeschlossenen Leuchte, bestätigt die erfolgreiche Verbindung von Sender und Empfänger.

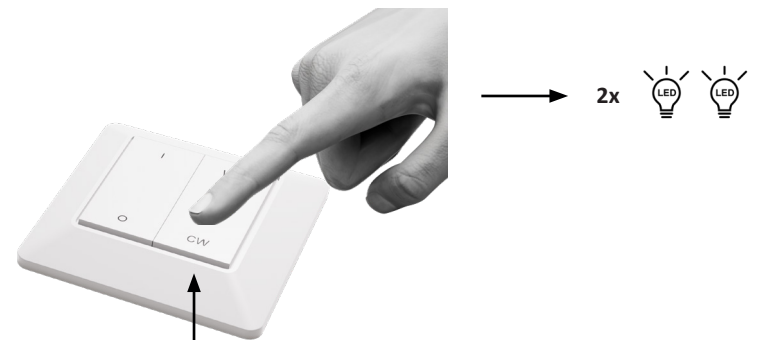
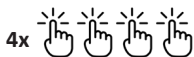

Zurücksetzen – Löschen aller vorhandenen Verbindungen zu Geräten:

5x hintereinander die Programm Taste drücken.
3x Blinken einer angeschlossenen Leuchte, bestätigt den Reset der Geräte.

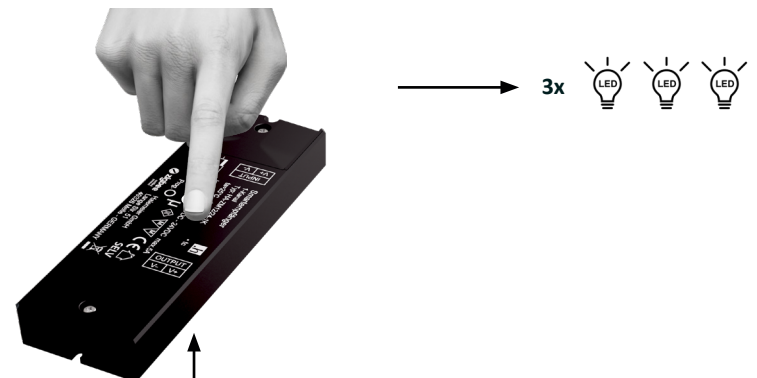
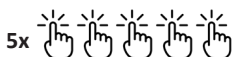

Wandsender Smart 1-Kanal



HALEMEIER

en Technical

ZigBee wall switch

Battery: CR2430 - 3 V 10 mA

Halemeier Zigbee Controller for controlling lights with and without MultiWhite.

Device support:

- Uses the Zigbee 3.0 protocol
- Supports Zigbee TouchLink
- One light device can be paired with max. 20 GP switches
- one remote can be paired with multiple controller and light devices

Important Safety Informations:

1. Only use approved installation materials or system accessories for mounting.
2. Damage caused by incorrect connection will invalidate warranty entitlement.
3. Cables should be installed in a way that connection points are not subjected to pull or tear.
4. To avoid hazards, any damaged external flexible lead of the light must only be replaced by the manufacturer or its designated customer care representative.
5. No warranty cover if unauthorized modifications are made.

Keep installation instructions in a safe place!

Please keep these installation instructions after installing the product so that any later changes can be carried out in the proper manner.

Do not dispose of in household waste! Disposal to be carried out in accordance with local regulations.

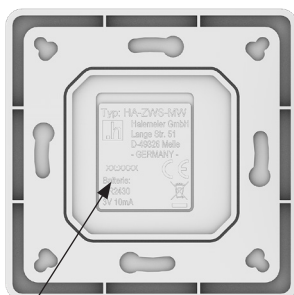
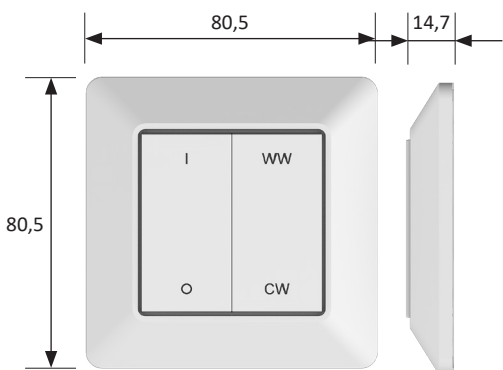

CR2430

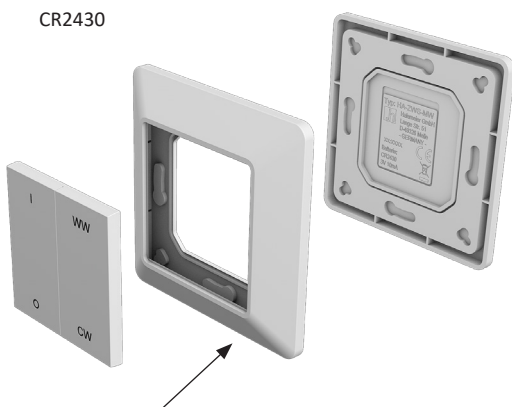

Berker S1; B1; B3; B7 Glas

Gira Standard 55; E2; Event; Esprit

Jung A500; A plus

Merten M-smart; M-Arc; M-Plan

Can be combined with:

31.118.01 Smart Receiver MultiWhite 12VDC

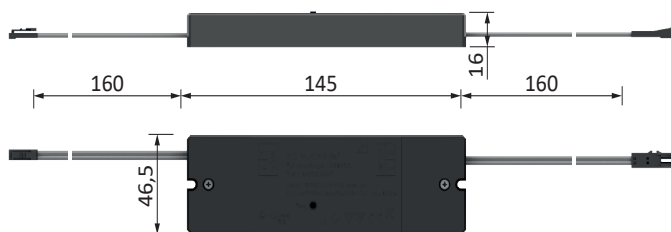

31.100.01 / 31.102.01 Smart Receiver 12VDC / 24VDC *(without MultiWhite)



31.104.01 Smart Receiver 230/240VAC *(to switch on / off)

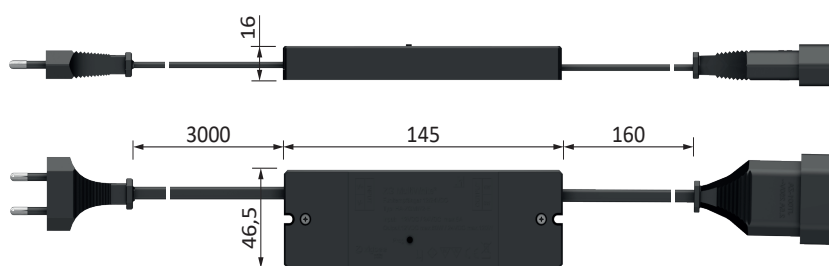

QR code for additional instructions, e.g. how to integrate with your smart home system (Hue, Echo Plus, etc.)

QR code for the Halemeier YouTube channel with instructional videos for integration into your smart home device (Hue, Echo Plus, etc.)



Wall switch Zigbee mw



HALEMEIER

Functional description Zigbee transmitter:

After connecting the lights, connect to the power supply and control the lights with the wall switch as described.

Note:

If other types of remotes are used, you have to pair them first.

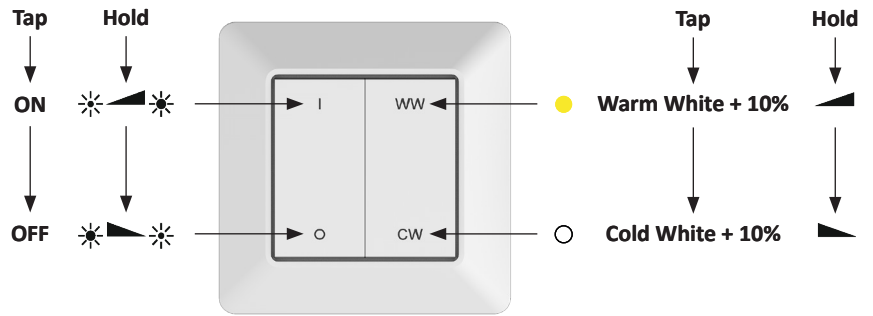

Teach-in – Connection:

via Touchlink to another compatible device, e.g. Halemeier Zigbee Transmitter.

Teach-in mode of the Halemeier Zigbee receiver:

Press the CW button 4 times in quick succession. A connected light will flash twice to confirm that the transmitter and receiver have successfully connected.

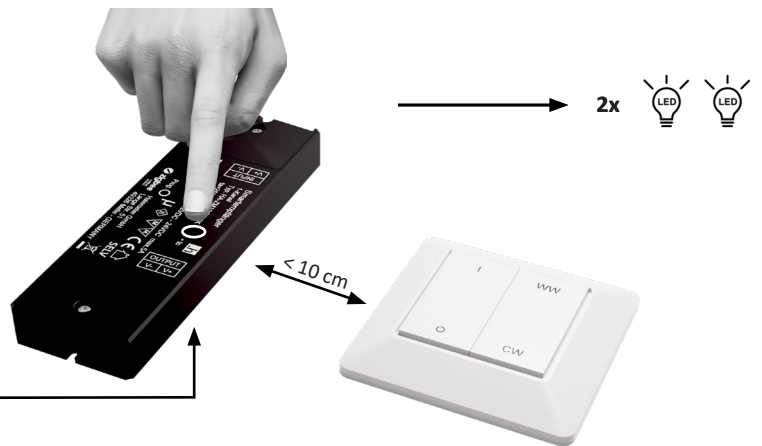

Teach-in with 1-channel receiver:

Press the CW button 4 times in quick succession. A connected light flashes twice to confirm that the transmitter and receiver have been successfully connected.

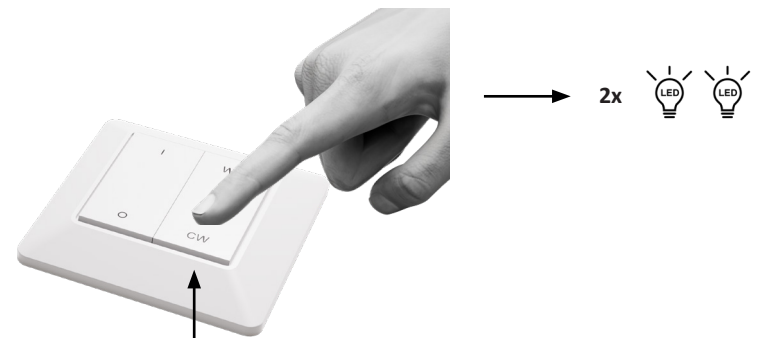

Reset - Delete all existing connections to devices:

Press the program button 5 times in succession. 3x flashing of a connected light confirms the reset of the devices.

