

Stützenschuhe

Supporting shoes
Pieds de poteau
Apoyos

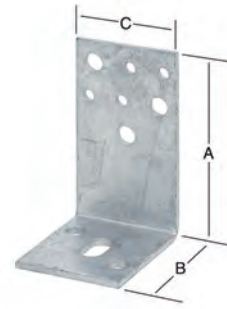

Artikel-Nr. GTIN 4003984	Abmessungen mm			Stärke (ca.)	Lochzahl	ca. kg VE	verp. zu	CE Kennzeichnung	Verpackungsart
	A	B	C						
071292000 230216	70	60	110	4,5	4/5	0,38	1	CE	-



Schwere Stützenschuhe

L-Form
feuerverzinkt
(aufschraubbar)
Langloch gestattet
späteres Ausrichten.

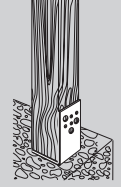

071500000 231121	214	60	50	4,0	4	9,85	10 Paar	-	-
---------------------	-----	----	----	-----	---	------	------------	---	---

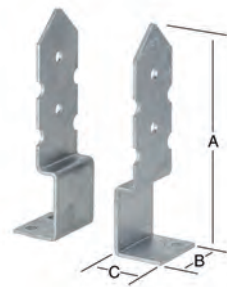

Universalstützenschuh

feuerverzinkt
(2-teilig)

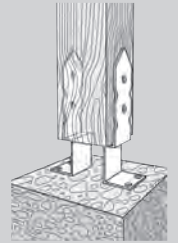

071345000CE 231329	215 65	0-90	205	3,0/ 4,0	6/8	1,16	1	CE	-
071346000CE 231336	270 65	70 - 140	205	3,0/ 4,0	6/8	1,30	1	CE	-

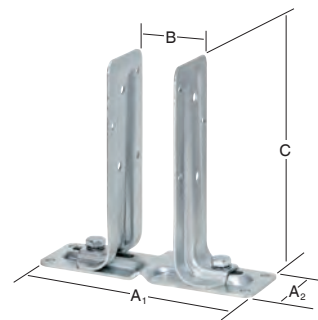

Verstellbare Stützenschuhe

(aufschraubbar)
verzinkt
seitenverstellbar
Verstellbereich:
0-90 mm
70-140 mm

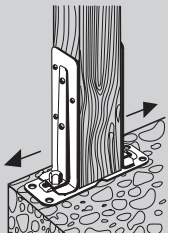

- Einfache und sichere Montage
- Vielseitig einsetzbar
- Unterlüftungsabstand gegen Holzfäulnis
- Großer Verstellbereich
- Hohe Stabilität
- Platzsparende Lagerhaltung
- Ausrichtung der Konstruktion auch nach erfolgter Montage möglich
- Einsetzbar bei allen gängigen Balken- und Brettstärken sowie bei ungenauen Holzmaßen

071310000CE 231220	max. 140	50	500	6,0	8/4	2,78	1	CE	-
einschließlich Zubehör satzweise verpackt.									
Mit Befestigungsmaterial: 2 Gewindestangen M 10 x 170 mm und 8 Muttern M 10									
Montage: Betonanker mit Gewindebolzen auf Zaunpfahlstärke montieren. Montierte Betonanker ca. 180 mm tief einbetonieren und ausrichten. Nach Aushärtung des Betons Gewindeenden abschrauben, Pfahl einsetzen, vorbohren, Gewindeenden einschieben und verschrauben. Passend für max. Balkenmaß von 140 mm.									

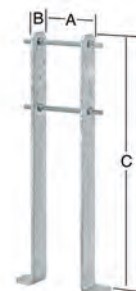

Schwerlastbetonanker

feuerverzinkt
für Zaunhöhen
bis max. 2 m,
sowie für sonstige
schwere Holz-
konstruktionen.

